



# Montageanleitung Lärmschutz Gabionen

Diese Montageanleitung gilt nur für Lärmschutz Gabionen. Bitte lesen Sie diese Anleitung sorgfältig durch, bevor Sie mit dem Aufbau der Gabione beginnen.



## Erfahrungen mit der selbstständigen Montage einzelner Bauteile

Für die Montage unseres Produktes, empfehlen wir mindestens folgende Kenntnisse und Voraussetzungen einzuhalten:

- Sinnvoll, bzw. nötig = mindestens 2 Personen zum Aufbau
- Der sichere Umgang mit Werkzeugen und/oder Maschinen
- Kenntnisse zum Arbeitsschutz und zur Betriebssicherheit, sowie das Ergreifen von vorbeugenden Maßnahmen gegen Unfallgefahren
- Erfahrungen beim Transport und dem Umgang mit Werkzeugen und/oder schweren, sperrigen Bauteilen.

Sind die oben aufgeführten Qualifikationen nicht gegeben, ist es sicherer einen Fachmann zu Rate zu ziehen. Beauftragen Sie dafür einen fachkundigen Aufbaubetrieb.



## Zusätzliche Sicherheitshinweise

Allgemeine vorbeugende Maßnahmen der Arbeitssicherheit. Wir sind sicher Sie schätzen die nötigen Vorsichtsmaßnahmen, je nach Produkt und Bedarf selbst richtig ein:

- Montage schwerer Bauteile nur auf ausreichend tragfähigem Untergrund und entsprechend der Montageanleitung vornehmen!
- Das Tragen von Sicherheitsschuhen und Schutzhandschuhen!
- Das Tragen von Schutzbrillen und Gehörschutz!
- Vorsicht bei spitzen und scharfkantigen Metallteilen!
- Gefahren vorher beurteilen und Schutzmaßnahmen ergreifen.

Sie benötigen für die Montage unseres Produktes eventuell auch Montagehilfen wie Werkzeuge und/oder Maschinen zur Umsetzung. Diese sind nicht im Lieferumfang enthalten.

### Drahtwaren Driller GmbH

Robert-Bunsen-Straße 7d  
Industriegebiet Nord  
D - 79108 Freiburg im Breisgau

T +49 (0) 761-15 14 76 - 0  
F +49 (0) 761-15 14 76 - 299  
E verkauf@draht-driller.de

### Öffnungszeiten:

Montag bis Freitag:  
8:00 – 12:00 Uhr  
13:00 – 17:00 Uhr



[www.draht-driller.de](http://www.draht-driller.de)



# driller

### 1. Step: Zubehör und Werkzeug

**Achtung:** Bitte überprüfen Sie die gelieferten Waren vor der Montage auf Vollständigkeit!

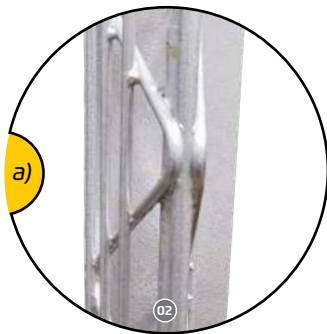

Anfangssäule

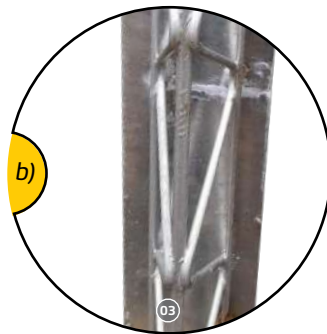

Mittelsäule



Universalklemmen

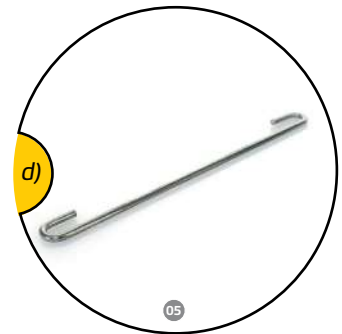

Distanzhalter

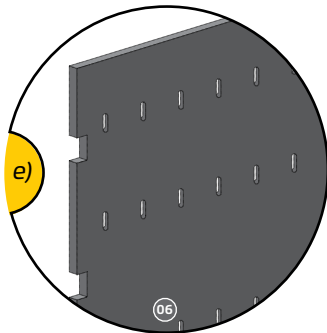

Lärmschutzblech

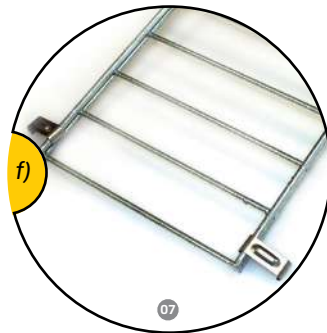

Abdeckgitter mit Klammern



Endkorb 50/200

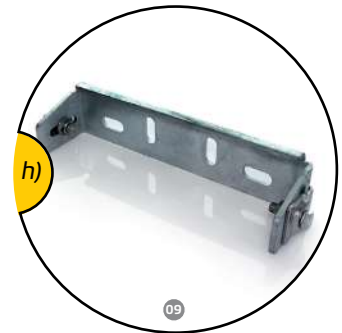

Wandanschluss

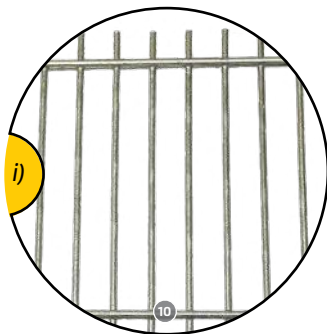

Doppelstabmatte 25/200

Gabionen Grundelement mit Zubehör:			
a)	Anfangssäulen	e)	Lärmschutzblech
b)	Mittelsäulen	f)	Abdeckgitter mit Klammern (Optional)
c)	Universalklemmen 3-fach V2A	g)	Endkorb 50/200 (Optional)
d)	Distanzhalter 230 mm (Edelstahl)	h)	Wandanschluss (Optional)
		i)	Doppelstabmatten 6-5-6 (2 Stück) 25/200

### 1.2 Einzelelemente aufstellen oder Anbauelemente anbauen

Es kann ein einzelnes Grundelement der Gabione errichtet oder weitere Elemente daran angebaut werden. Die Gabione lässt sich mit der entsprechenden Menge an Anbauelementen nahezu unbegrenzt erweitern. Benötigtes Zubehör dafür finden Sie in unserer Übersichtstabelle. **(Tabelle Seite 3)**

**Wandanschlüsse und zusätzliches Zubehör müssen extra bestellt werden!**



### Höhen der Lärmschutzgabionen

100	120	140	160	180	200	220	240
						1 x 60	1 x 80
				1 x 80	1 x 100		
		1 x 80	1 x 80			1 x 80	1 x 80
1 x 100	1 x 60						
	1 x 60	1 x 60	1 x 80	1 x 100	1 x 100	1 x 80	1 x 80

**Hinweis:** Die Anzahl der Klemmen auf den Darstellungen in der Anleitung dienen nur als Beispiel und entsprechen nicht zwingend der gelieferten Menge zu Ihrer Bestellung!



**1.3 Grundelement = 2 Wandsäulen + 2 Gittermatten + Lärmschutzplatten** (entsprechend d. Tabelle) in der entsprechenden Höhe feuerverzinkt, inklusive Universalklemmen und Wandabstandshalter. **Abb. 1**

**1.4 Anbauelement = 1 Wandsäule + 2 Gittermatten + Lärmschutzplatten** (entsprechend d. Tabelle) in der entsprechenden Höhe feuerverzinkt; inklusive Universalklemmen und Wandabstandshalter. **Abb. 2**

### Lärmschutzgabionen – GRUND + ANBAUELEMENT

Höhen Gittermatten / Wandsäulen	Maschenweite	Tiefe	Länge	Lärmschutzplatten	Universal-klemmen	Abstandshalter
103 / 150 cm	25 / 200 mm	23 cm	253 cm	1 x 100 cm	12	10
123 / 170 cm	25 / 200 mm	23 cm	253 cm	2 x 60 cm	12	12
143 / 190 cm	25 / 200 mm	23 cm	253 cm	1 x 60 cm 1 x 80 cm	16	14
163 / 210 cm	25 / 200 mm	23 cm	253 cm	2 x 80 cm	16	16
183 / 230 cm	25 / 200 mm	23 cm	253 cm	1 x 80 cm 1 x 100 cm	16	18
203 / 250 cm	25 / 200 mm	23 cm	253 cm	2 x 100 cm	20	20
223 / 270 cm	25 / 200 mm	23 cm	253 cm	1 x 60 cm 2 x 80 cm	20	22
243 / 290 cm	25 / 200 mm	23 cm	253 cm	3 x 80 cm	20	24

**1 Grundelement leer mit montierten Universalklemmen!**

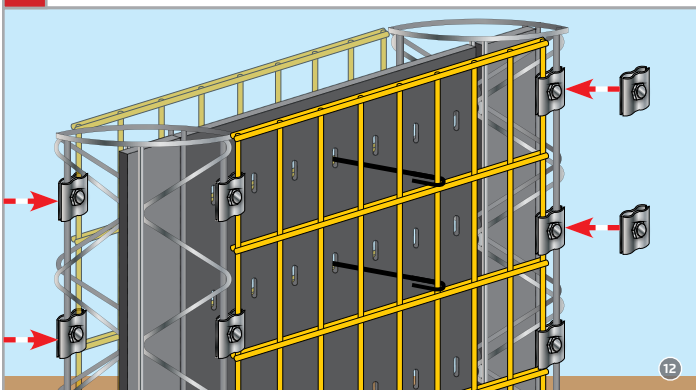

**2 Anbauelement noch nicht montiert!**



Das Anbauelement wird hier mit weiteren Klemmen befestigt!

## 2. Step: Punktfundamente

### 2.1 Ausmessen und betonieren der Punktfundamente

Beim Ausmessen und Anlegen der Punktfundamente für Ihre Lärmschutz Gabione, gilt es auf den Grenzverlauf des Grundstücks zu achten. Wenn die Wand erst einmal steht, kann sie nicht mehr verschoben werden. Die Fundamentgröße richtet sich nach den statischen Erfordernissen, das heißt nach dem späteren Gewicht der Gabionen Wand. Betonieren Sie die Säulen höhen- und fluchtgerecht in erdfeuchten Beton ein und verdichten Sie den Beton durch kräftiges Stampfen. Die Säulen der Wand müssen fest sitzen. **Abb. 3, 4 + 5**

**Hinweis:** Wir empfehlen eine Mindestgröße des Fundamentes von 40 x 60 x 80 cm (B/L/T) in Bodenklasse 1 – 3. Da wir den Ort des Einbaus von hier aus nicht beurteilen können ist es unbedingt nötig die Fundamentmaße mit Ihren Statiker abzustimmen!



Bild Nr.: 14–16 © Drahtwaren Driller GmbH

**Wichtig:** Unter der Gabione sollte ein Splittbett zur Abstützung eingebaut werden!

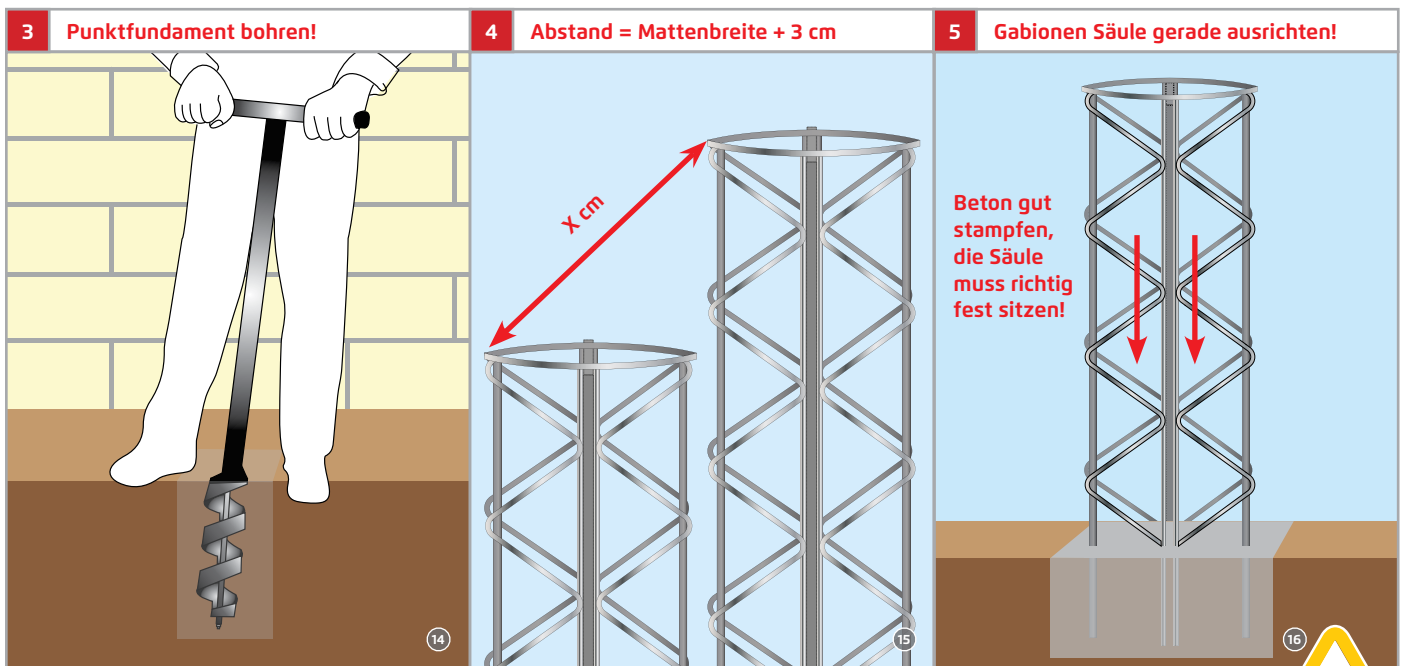

### 2.2 Wandsäulen einbinden

Das Fundament für die Wandsäulen muss nach den statischen Gegebenheiten angelegt werden und frostfrei gegründet sein. Durch das enorme Gewicht der Gabionen-Füllung ist die Statik ein sehr wichtiges Element und nicht zu unterschätzen. Nach dem vollständigen Aushärten des Betons, können Sie die Gittermatten montieren. Wichtig ist, dass die Gabionenwand fest auf dem Fundament aufsitzt. Die Befestigung der Matten an den Säulen erfolgt mittels Universalklemmen, die alle Elemente miteinander verbinden. Der Abstand der Säulen ergibt sich aus der Mattenbreite zuzüglich 3 cm (x).

### 2.3 Untergrund Gabione

Um zu verhindern, dass die Gabione selbst, im gefüllten Zustand durch das Gewicht der Steine absinken kann ist es erforderlich den Untergrund zu verdichten. Je nach Bodenbeschaffenheit sollte dieser Unterbau mindestens 20 cm tief sein. Bei weichem sandigen Boden wird ein dementsprechend tieferes Splittbett benötigt. Der Gabionen Unterbau läuft über die gesamte Länge der Gabione und stützt diese auch in der Gabionenbreite.

### 3. Step: Lärmschutzplatten montieren

#### 3.1 Lärmschutzplatten innerhalb der Gabione

Beim Einsetzen der Bleche ist es notwendig, diese leicht zu biegen um sie auf beiden Seiten in die Gabionensäule einzupassen. Die Aussparungen an den Blechen sind so angelegt, dass sie sich zwischen die Säulengitter schieben lassen. Ihre Flexibilität ist notwendig, da sie erst nach der Gittermontage eingesetzt werden können. **Abb. 6**

#### 6 Lärmschutzplatte durch leichtes verbiegen in die Gabione einsetzen!

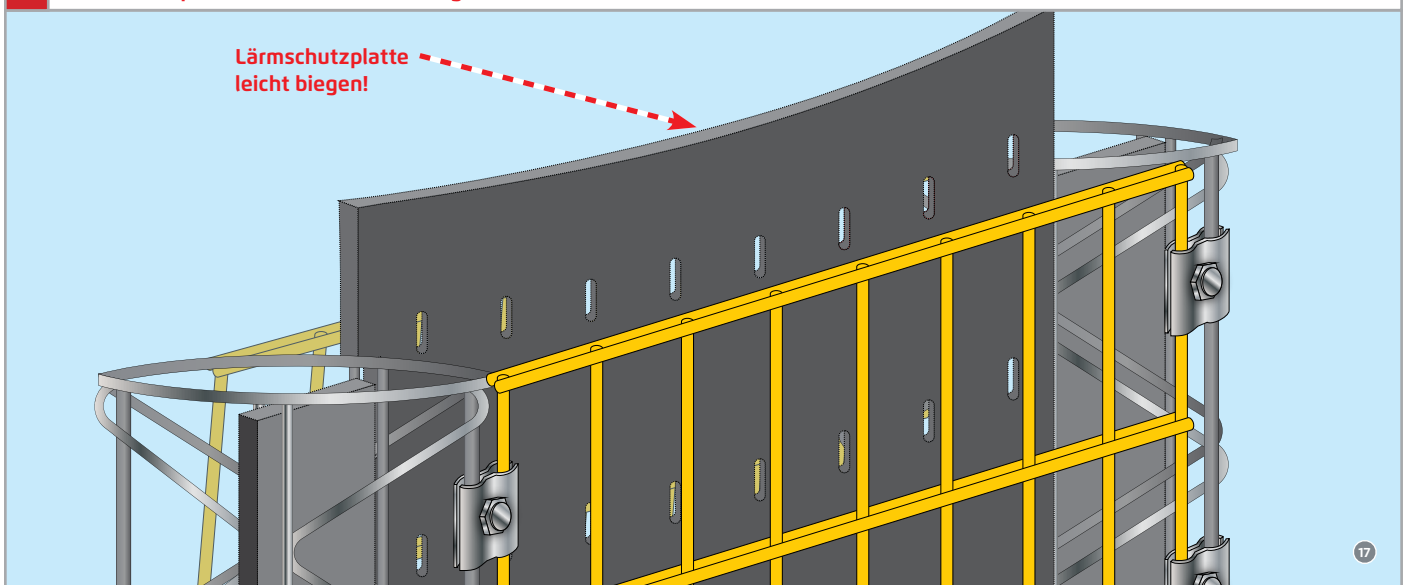

#### 3.2 Lärmschutzplatten innerhalb der Gabionensäulen

Die Bleche innerhalb der Gabionensäule werden vom Werk aus in die Säule eingeschweißt geliefert und können nicht mehr verschoben werden. **Abb. 7**

#### 7 Gabionensäule mit eingeschweißter Lärmschutzplatte als Anfangssäule!



### 4. Step: Distanzhalter anbringen

#### 4.1 Distanzhalter bequem einhängen

Um die Distanzhalter einzuhängen, wird zuerst nur eine Matte an die einbetonierten Gabionen Säulen montiert. Diese Gittermatte wird vollständig mit den Universalklemmen befestigt. Dann schieben Sie die zweite Gittermatte schräg zwischen die Säulen, so dass diese mit einer Seite an die befestigte Matte angelehnt wird und mit der anderen Seite nach vorne zwischen den Säulen herausragt. **Abb. 8**

**8 Ein Verformen der Distanzhalter kann mit einem darübergelegtem Kantholz verhindert werden! Schutz vor Steinschlag!**



Bild Nr.: 19-20 © Drahtwaren Driller GmbH7

**Hinweis:** Durch schräges Einsetzen der zweiten Gittermatte, ohne sie gleich zu befestigen, lassen sich die Distanzhalter leichter montieren!

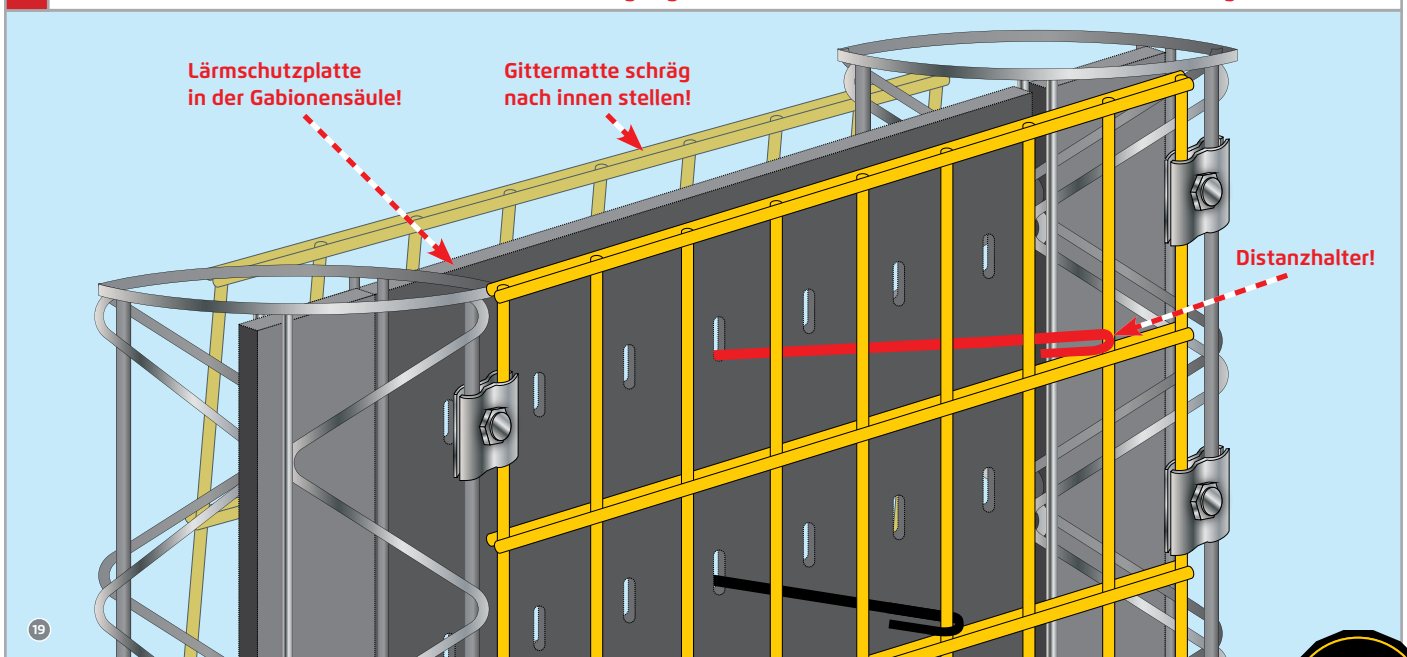

#### 4.2 Gittermatten auseinander ziehen

Sind alle Halter an ihrem Platz, brauchen Sie die Gittermatte nur noch gerade herauszuziehen und die Distanzhalter rutschen automatisch in ihre Verankerungsposition. Befestigen Sie diese Matte mit den Universalklemmen an den Säulen und befüllen die Gabione nach Ihren Wünschen.

**Wichtig:** Die Schrauben der Universalklemmen sind aus Edelstahl und sollten vor dem Einbau eingeölt werden, damit diese sich nicht im Gewinde festfressen.



### 4.3 Distanzhalter anbringen

Die Distanzhalter werden zuerst auf einer Gitterseite durch die Stäbe geschoben und dann durch die dafür vorgesehenen Löcher in der Lärmschutzplatte gesteckt. Beim Durchstecken muss die Hakenbiegung des Distanzhalters nach oben oder unten gedreht sein, damit sie durch das Loch passt. Danach wird dieser durch das zweite Gitter auf der anderen Seite geschoben und durch Drehen in den Gitterstäben eingehakt. Zum Schluss werden beide Gitter auseinander gezogen und mit den Universalklemmen fest an die Gabionensäulen montiert. **Abb. 9, 10 + 11**

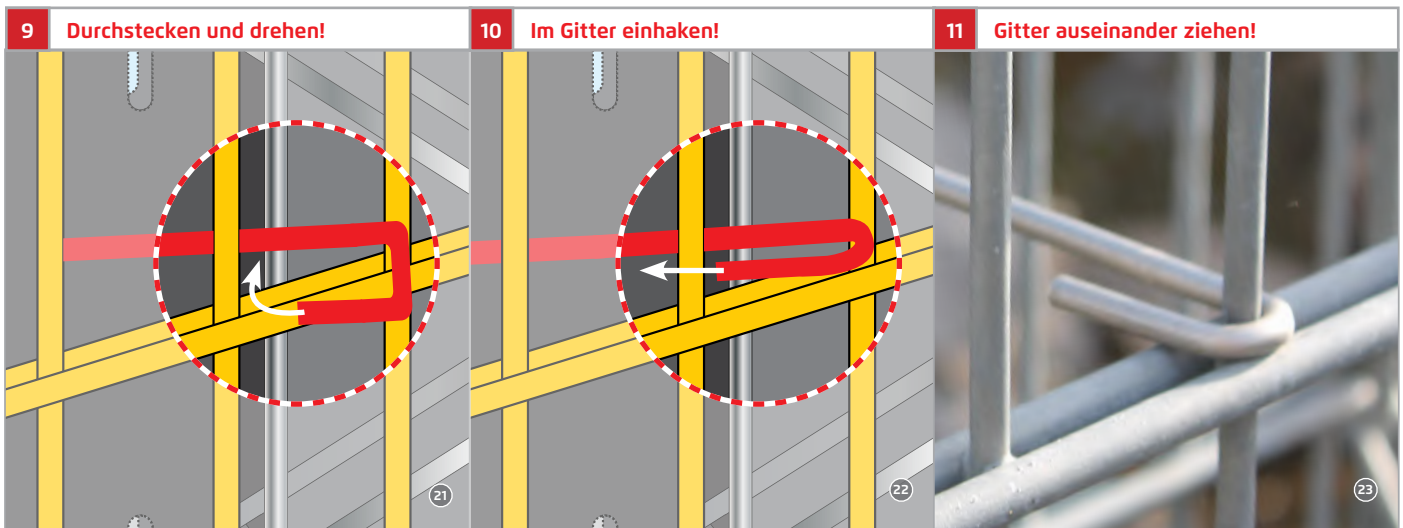

### 4.4 Den Druck auf die Gittermatten verringern

Die Distanzhalter zwischen den Matten verhindern ein Ausbeulen nach außen. Sie müssen beim Befüllen der Gabionen darauf achten, dass die Steine sorgfältig zwischen den Gittermatten eingefüllt werden, ohne die Distanzhalter zu beschädigen. Sie können dazu als Schutz Kanthölzer auf die Distanzhalter legen, die Sie anschließend wieder herausziehen. **Abb. 12**

### 4.5 Lücken zwischen den Steinen vermeiden

Beim Befüllen der Gabione ist es wichtig, möglichst wenig Leerräume zwischen den Gabionensteinen entstehen zu lassen. Dazu empfehlen wir Ihnen, die Steine sorgsam mit der Hand in den Korb einzufüllen und gegebenenfalls noch zu drehen, bis sie sich mit ihrer Form untereinander gut einfügen.

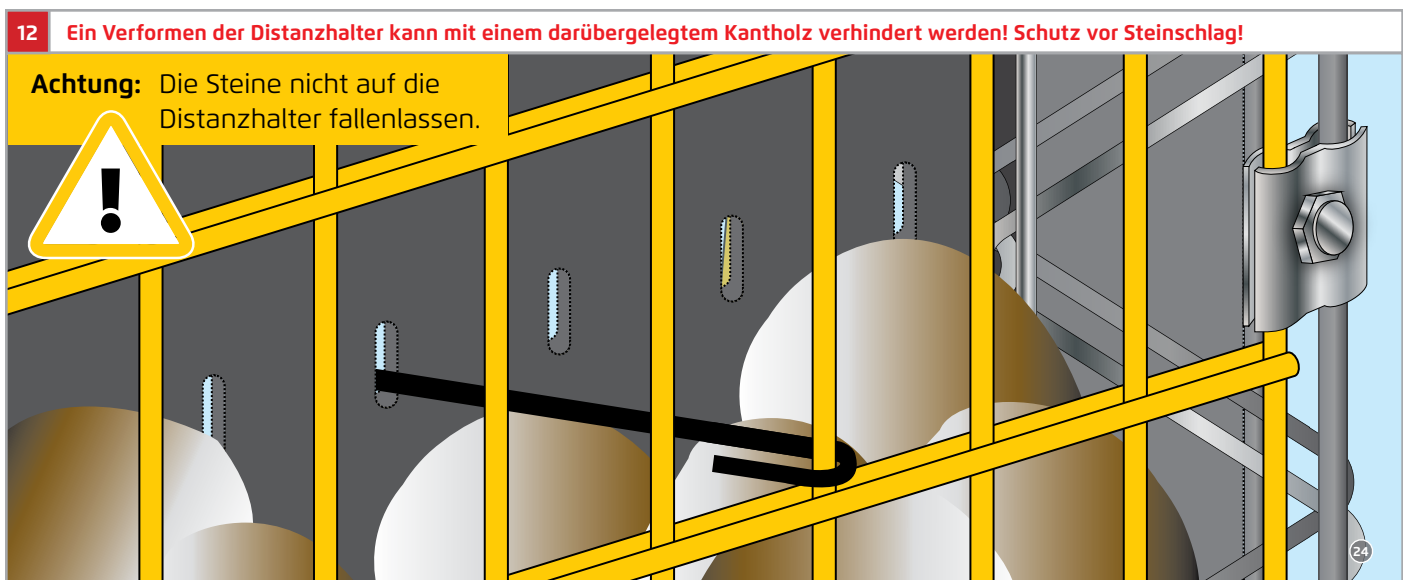

### 4.6 Übersicht der Distanzhalter in einer Grafik dargestellt

Je nach Höhe oder Breite der Gittermatte die in der Lärmschutz Gabione verwendet wird, richtet sich die Anzahl der Distanzhalter. Wichtig ist es oben, unten und in der Mitte des Gitters ausreichend viele Halter einzubauen, damit die Gabione nicht ausbauchen kann. **Abb. 13**

#### 13 Distanzhalter und Universalklemmen – Wie viele und an welcher Stelle übersichtlich erklärt!

○ Universalklemme bzw. Universalanschluss

✗ Abstandhalter (in der obersten Reihe nicht erforderlich)

HG = Höhe Gittermatte  
HW = Höhe Wandsäule

Länge Mattenlänge + 3 cm

HG/HW: 243/290 cm <b>verstärkt</b>	24	2363 kg
223/280 cm <b>verstärkt</b>	22	2166 kg
203/250 cm	20	1969 kg
183/230 cm	18	1772 kg
163/210 cm	16	1575 kg
143/190 cm	14	1378 kg
123/170 cm	12	1181 kg
103/150 cm	10	964 kg

Abstandhalter  
Füllmenge pro Element

+/- 0 cm

Oberkante Gelände

-60 cm

-80 cm

Einbindetiefe der Gabionen Säulen

Fundament auf Frosttiefe nach statischen Erfordernissen gründen!

Die angegebenen Einhängpunkte der Abstandshalter stellen eine Empfehlung dar und können, bei Bedarf, optional erweitert werden.

25

Bild Nr.: 25-26 © Drahtwaren Driller GmbH



26

### 5. Step: Ecklösungen für Lärmschutzgabionen

#### 5.1 Mehrere Winkel sind möglich

Sie können Ihre Lärmschutzgabione unterschiedlich an den Eckpunkten abwinkeln. Rechtwinkelig, spitzwinkelig oder stumpfwinkelig. Ihre Wunschcke, perfekt auf Ihr Grundstück abgestimmt. **Abb. 14, 15 + 16**

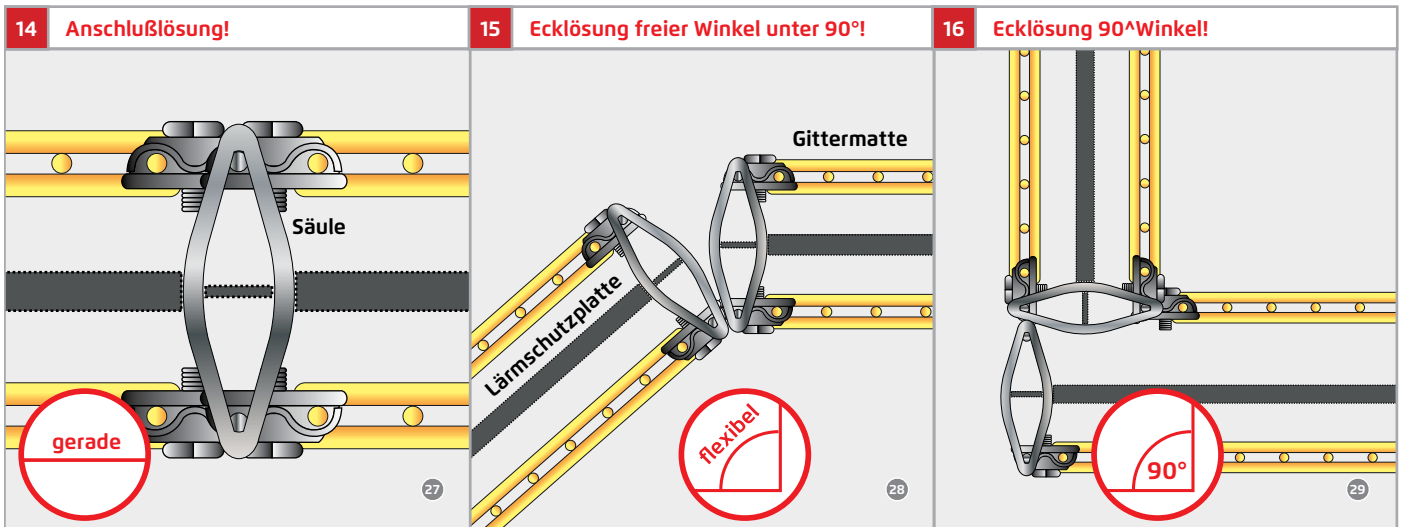

#### 5.2 Universalklemmen richtig einsetzen

Die Klemmen werden an den Eckpunkten übereinander gesetzt, um den gewünschten Winkel mit den Gittermatten zu erreichen. **Abb. 17 + 18**



Bei gekürzten Matten oder Lärmschutzblechen werden bauseitige Anpassungsarbeiten nötig!

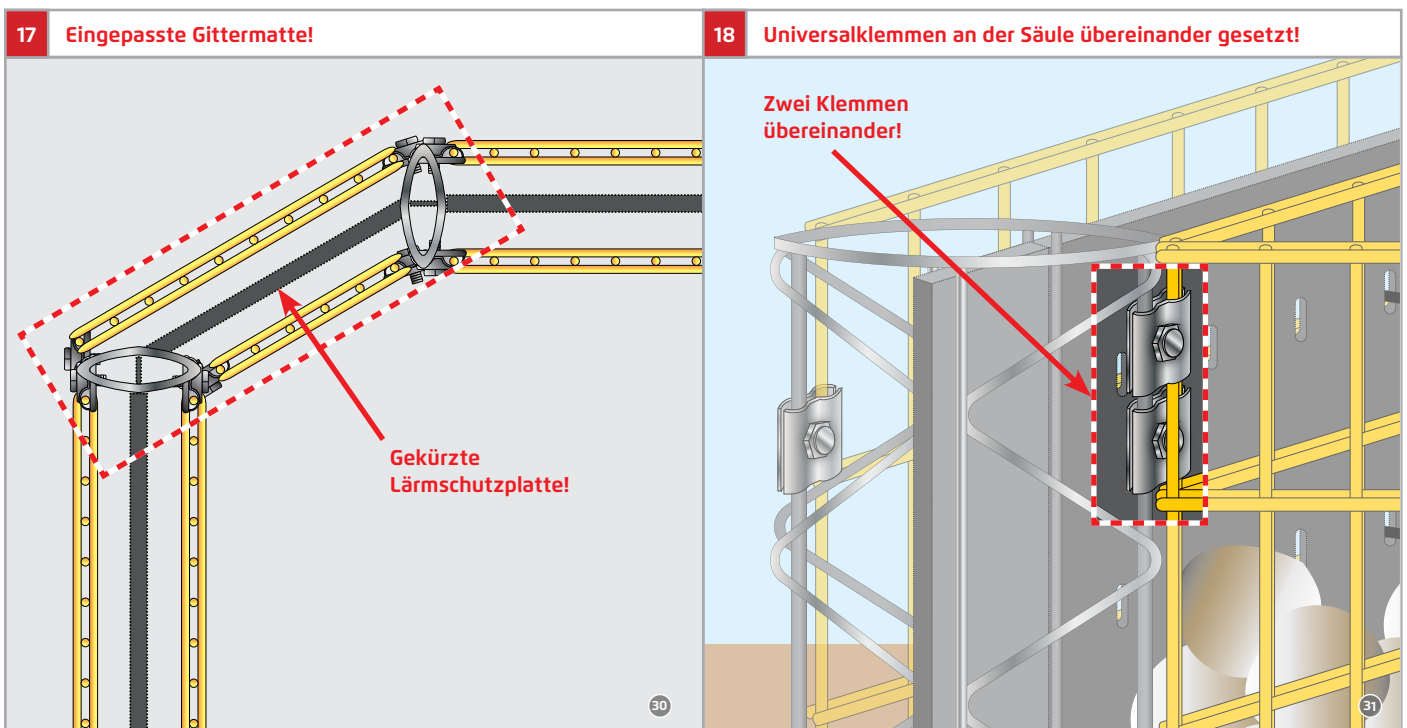

### 6. Step: Gabionen-Abdeckung anbringen

#### 6.1 Schutz vor Entnahme des Füllmaterials

Zum Schutz vor einer Entnahme des Füllmaterials können Sie eine Gabionenabdeckung verwenden. Diese wird mit Klammern an die Gabione montiert. So werden die Gabionensteine vor dem Herausnehmen gesichert (Ratsam in öffentlichen Bereichen oder bei niedrigen Bauhöhen an Fußwegen). **Abb. 19, 20 + 21**

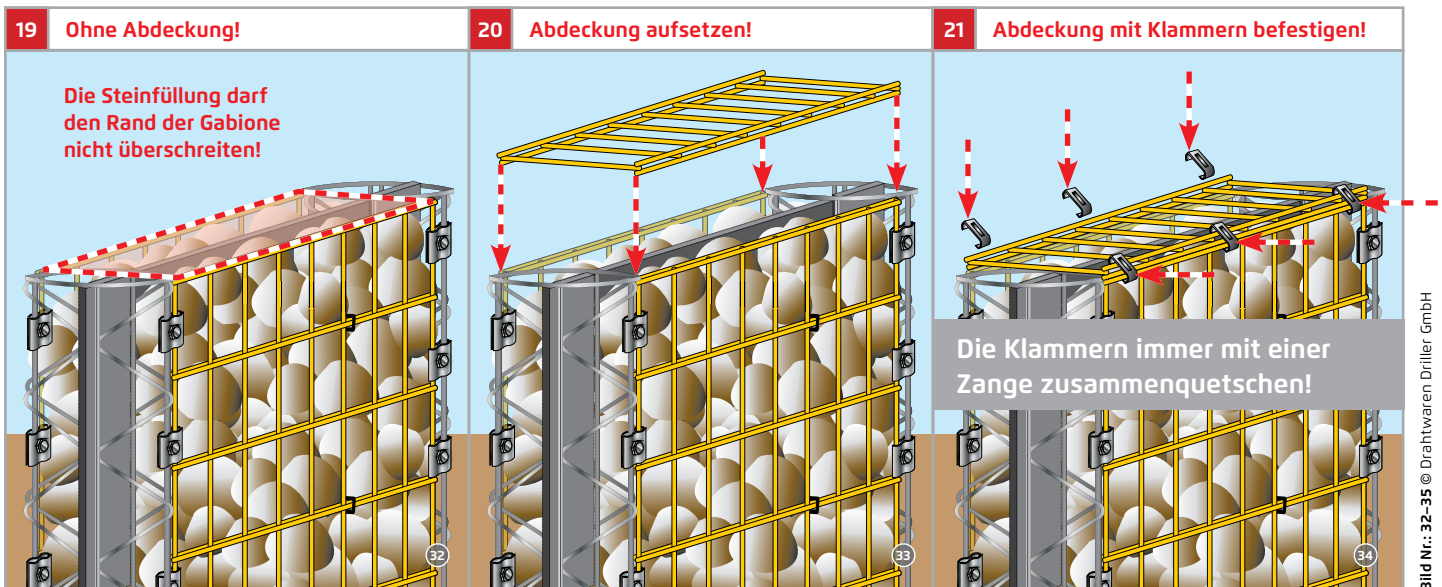

**Hinweis:** Der benötigte Bedarf an Klammern, um die Abdeckung an das Wandsystem zu montieren, ist immer im Lieferumfang enthalten!



#### 6.2 Abdeckung wieder öffnen

Die Klammern mit denen die Abdeckung am Gabionen Wandsystem befestigt sind, lassen sich jederzeit wieder öffnen. Dazu werden die Klammern mit Hilfe einer Zange vorsichtig aufgebogen und vom Gitter entfernt. Auf diese Weise kann die Gabionenfüllung erneuert werden und es lassen sich einzelne Steine auswechseln, falls es nötig sein sollte. Danach können Sie die gleichen Klammern wieder montieren und die Abdeckung verschließen.

**Achtung:** Die Klammern vorsichtig vom Gabionengitter lösen!

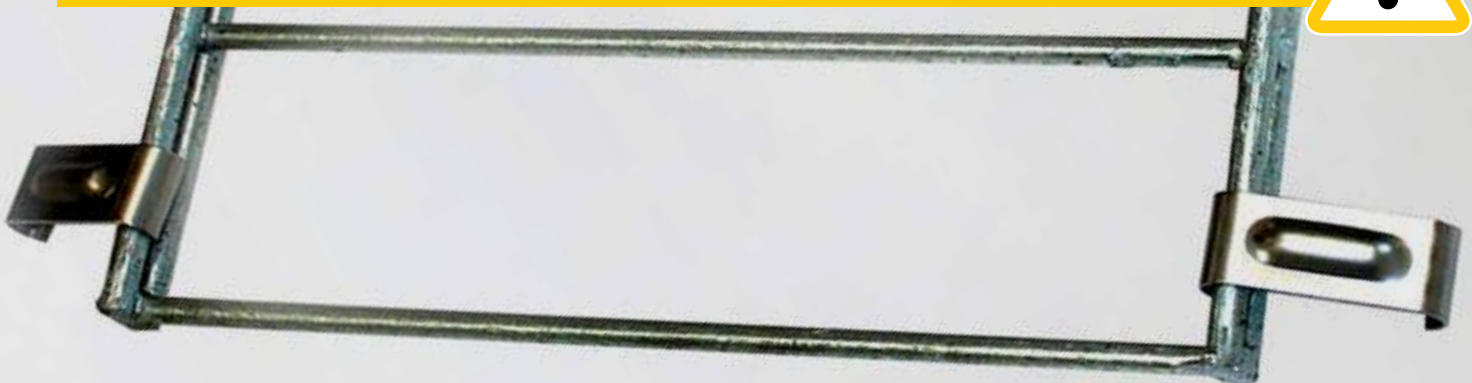

### 7. Step: Gabionen-Wandsystem am Hang

#### 7.1 Punktfundament anpassen an die Säulen Höhe

Das Punktfundament ist die Stütze der Gabionensäule und es ist dementsprechend wichtig, die richtige Einbindetiefe einzuhalten (mindestens 60 cm tief). Ihr Wandsystem muss, wenn es mit Steinen befüllt ist, dem enormen Gewicht standhalten können. **Abb. 22 + 23**

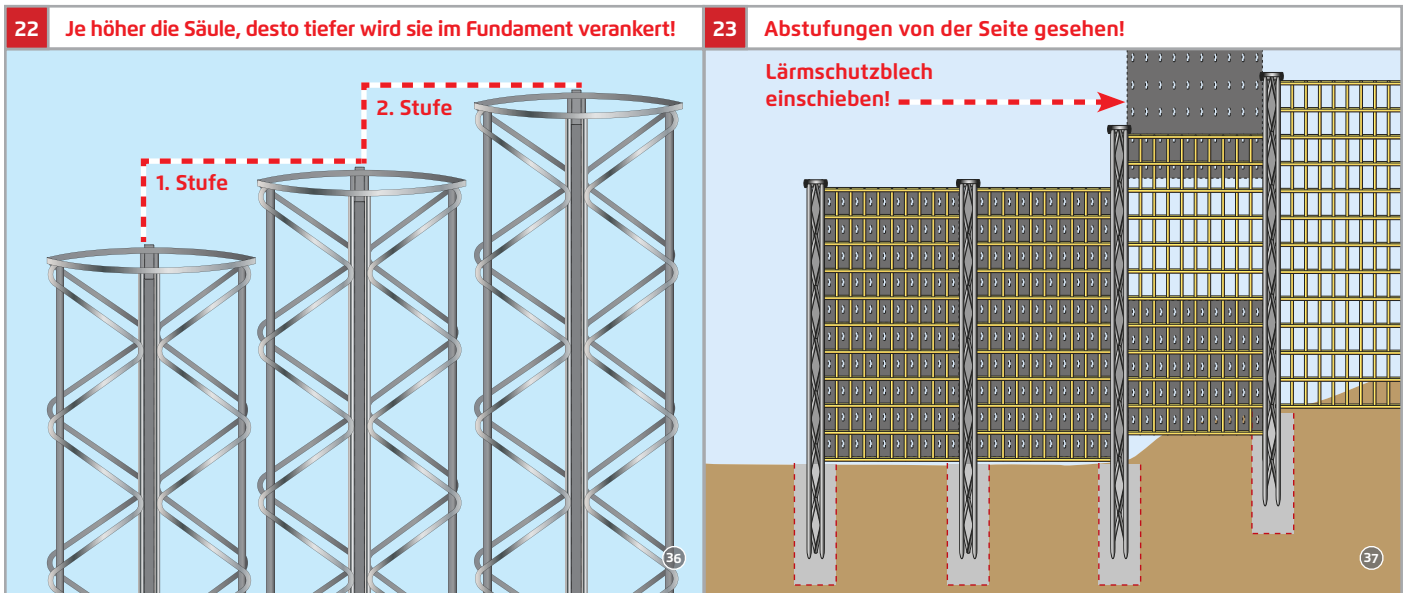

#### 7.2 Unterschiedliche Säulenhöhen

Die einzelnen Gabionensäulen werden am Hang in unterschiedlichen Abstufungen verwendet. Die Stufen richten sich nach dem Versatz in cm gemessen. **Abb. 24**

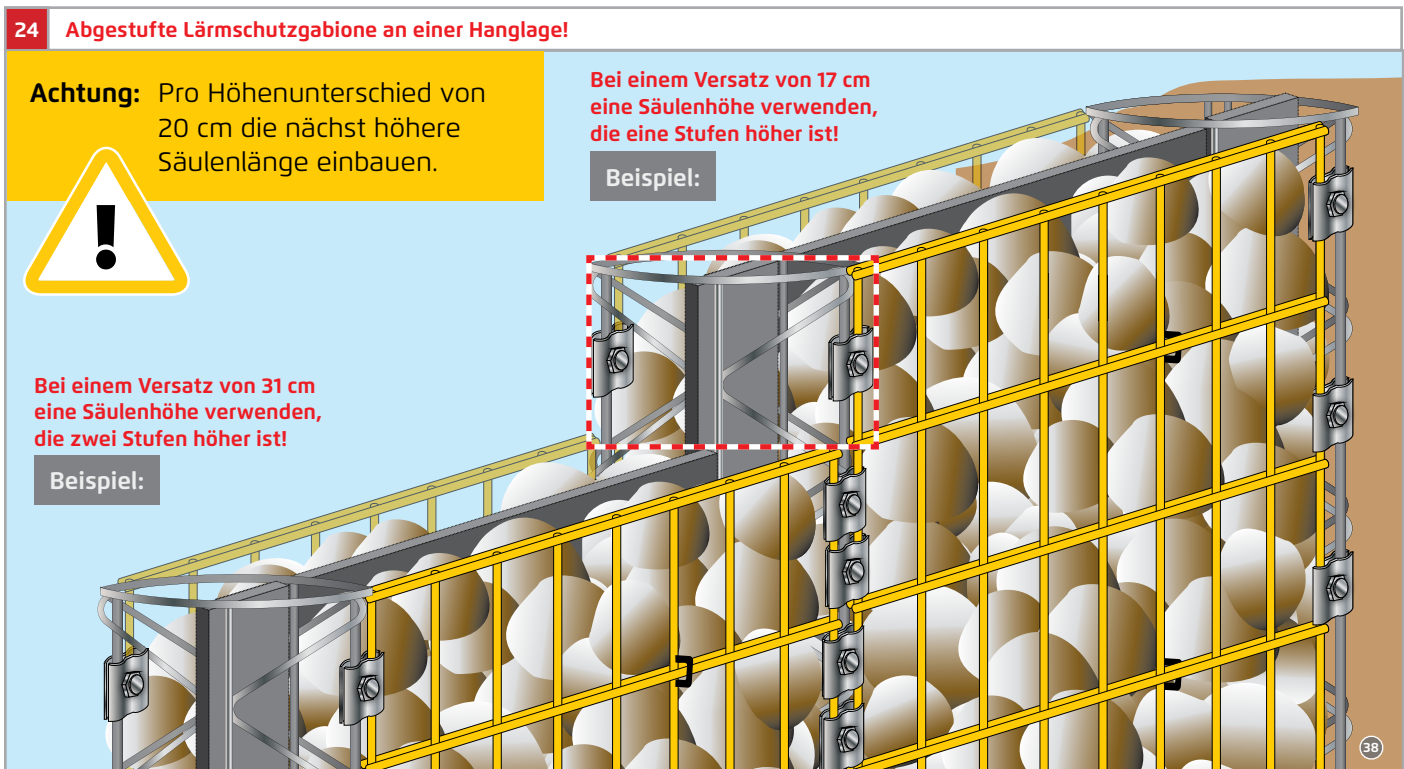

### 8. Step: Endkorb montieren

#### 8.1 Endkorb

Als Abschluss kann ein Endkorb mit Füllung an die letzte Gabionensäule angebaut werden. Dadurch erhält das Wandsystem optisch den Eindruck einer geschlossenen Mauer. Endkörbe sind ausschließlich in der Maschung 50/200 verfügbar. **Abb. 25**

25 Endkorb als Abschluss!



Nur in der Maschung 50/200 erhältlich!

Bild Nr.: 39 © Drahtwaren Driller GmbH

### Service: Wir begleiten Ihr Projekt

Welches Bauvorhaben Sie auch realisieren möchten, wir stehen Ihnen mit unserer Fachberatung zur Seite. Das Umsetzen ihres Projektes bedarf außer hochwertigem Material, viel Sorgfalt im Aufbau. Mit unseren Montageanleitungen bieten wir Ihnen unser Wissen auf Papier, damit Sie sich auf der Baustelle nicht allein gelassen fühlen. Weitere Aufbauanleitungen zu unseren Produkten erhalten Sie auf Anfrage. **Lesen Sie mehr Informationen darüber unter:**

<https://www.draht-driller.de/gabionen-steinkoerbe/gabionenwandsysteme/gabionenwandsystem-230-mm-laermschutz>



*Haben Sie noch Fragen?  
Kontaktieren Sie uns unter:  
[verkauf@draht-driller.de](mailto:verkauf@draht-driller.de)*

### Haftungsausschluss

2026-05-04

*Unsere Montage- und Einbauhinweise in Wort und Bild erfolgen nach bestem Wissen. Sie befreien den Verarbeiter nicht von der eigenen Prüfung der von uns gelieferten Ware auf ihre Eignung für die beabsichtigten Verfahren und Zwecke.*

**Anwendung:** Verwendung und Verarbeitung der Ware liegen außerhalb unserer Kontrollmöglichkeiten und liegen daher ausschließlich im Verantwortungsbereich des Verarbeiters.